



ХОЛОДИЛЬНИК

RT2AS

RT2BS

РУССКИЙ

ИНСТРУКЦИЯ ПО ЭКСПЛУАТАЦИИ

Перед эксплуатацией изделий внимательно ознакомьтесь с данным руководством и сохраните его для дальнейшего использования



Основные Характеристики



Широкие дверные полки для продуктов

- Больше места для хранения продуктов

Дезодоратор Silver Nano

- Система очистки воздуха с помощью наночастиц и фильтра

Двойной лоток для кубиков льда

- Легко производить и доставать кубики льда.

Увеличенный держатель для бутылок

- Надежно хранит большие бутылки

Большой ящик для овощей

- Больше пространства для овощей

Юридический адрес изготовителя:
Самсунг Электроникс Ко.,Лтд,
Самсунг Мэй н Билдинг, 250-2 Га Тэпанг-Ро,
Чунг-Гу, Сеул,Корея

Подлежит использованию по
назначению
в нормальных условиях
Рекомендуемый период: 7 лет



Меры предосторожности

Прочитайте инструкции.

Перед началом эксплуатации внимательно прочитайте инструкции по технике безопасности и по использованию данного оборудования

Хранение данного руководства.

Храните данное руководство под рукой, чтобы к нему можно было обратиться при необходимости в будущем

Строго следуйте предупреждениям и рекомендациям.

Все предупреждения, предостережения и советы, приведенные в данном руководстве, очень важны; следуйте им неукоснительно.

Следуйте инструкциям.

Для сохранения работоспособности холодильника неукоснительно следуйте всем инструкциям, приведенным в данном руководстве.

Модель и серийный номер.

Вносите номер модели и серийный номер при переписке с Вашим дилером, касающейся Вашека. Приведенные в данной брошюре инструкции распространяются на различные модели; характеристики Вашего холодильника могут несколько отличаться от характеристик, описанных в данном руководстве.

Это руководство составлено на основе модели RT2BS

Дата продажи: _____

Номер модели: _____

Серийный номер: _____

Содержание:

ОСНОВНЫЕ СОБЕННОСТИ.....	1
ИНСТРУКЦИЯ ПО ТЕХНИКЕ БЕЗОПАСНОСТИ.....	3
МЕРЫ ПРЕДОСТОРОЖНОСТИ В ПРОЦЕССЕ ЭКСПЛУАТАЦИИ.....	7
УСТАНОВКА ФИКСАТОРА (опция).....	8
УСТАНОВКА ХОЛОДИЛЬНИКА.....	9
ВЫРАВНИВАНИЕ УСТРОЙСТВА.....	10
БАЗОВАЯ ПОДГОТОВКА.....	10
- Перед началом эксплуатации.....	10
- Хранение продуктов.....	10
УСТРОЙСТВО И КОМПЛЕКТАЦИЯ.....	12-13
ЭКСПЛУАТАЦИЯ ХОЛОДИЛЬНИКА.....	14
- Терморегулятор.....	14-15
- Приготовление кубиков льда.....	16
Отделение для охлаждения продуктов.....	16
Ящик для овощей.....	16
Аккумулятор холода (опция).....	17
Зона постоянного охлаждения (опция).....	17
ЗАМЕНА ОСВЕТИТЕЛЬНОЙ LED ЛАМПЫ.....	17
ИЗВЛЕЧЕНИЕ ПРИНАДЛЕЖНОСТЕЙ.....	18
ЧИСТКА ХОЛОДИЛЬНИКА.....	19
ПЕРЕД ОБРАЩЕНИЕМ В СЕРВИСНЫЙ ЦЕНТР.....	20
Полезные советы по эксплуатации холодильника.....	21
Диапазон допустимых значений температуры помещения.....	22

ИНСТРУКЦИЯ ПО ТЕХНИКЕ БЕЗОПАСНОСТИ

ВАЖНЫЕ ЗАМЕЧАНИЯ ПО ТЕХНИКЕ БЕЗОПАСНОСТИ. ОЗНАКОМЬТЕСЬ С ЭТИМИ ИНСТРУКЦИЯМИ ДО ВКЛЮЧЕНИЯ ХОЛОДИЛЬНИКА.



ВНИМАНИЕ!

Используйте устройство только по назначению, как описано в данной инструкции по эксплуатации. Любое техническое обслуживание холодильника должно выполняться только квалифицированными специалистами.

МЕРЫ ПРЕДОСТОРОЖНОСТИ

- При использовании электрических приборов следует выполнять основные меры предосторожности.

Символы **ВНИМАНИЕ!** И **ОСТОРОЖНО!** ДРУГИЕ ИСПОЛЬЗОВАННЫЕ СИМВОЛЫ

 ВНИМАНИЕ! (WARNING)	Указывает на опасность получения травмы или даже летального исхода		Указывает на то, что вы НЕ ДОЛЖНЫ делать.
 ОСТОРОЖНО! (CAUTION!)	Указывает на риск получения травмы или материального ущерба		Означает ЗАПРЕТ на разборку деталей.
			Указывает на то, к чему НЕЛЬЗЯ прикасаться.
			Рекомендации с этим символом необходимо выполнять неукоснительно.
			Указывает на то, что вилку шнура питания следует вынуть из розетки.
			Указывает на необходимость заземления для предотвращения удара электрическим током.
			Данное действие предусматривает использование услуг квалифицированного специалиста.

- Перед использованием холодильник должен быть правильно установлен и размещен в соответствии с инструкциями по установке.
- ⊘ Не устанавливайте холодильник во влажном месте или в том месте, где он будет находиться в контакте с водой.
 - Нарушение изоляции электрических деталей может привести к пожару или поражению электрическим током.
- Не разрешайте детям взбираться на полки или висеть на двери холодильника. Они могут повредить холодильник или причинить себе серьезную травму.
- ⊘ Данное оборудование не предназначено для использования детьми и людьми с ограниченными возможностями (инвалидами) без присмотра. Не допускайте, чтобы дети играли с холодильником.
- ⚡ Если холодильник не используется в течение длительного времени (например, во время вашего отпуска), удалите из холодильника все продукты и отключите шнур питания.
 - В большинстве случаев отключение электропитания на период одного или двух часов, не влияют на температуру внутри холодильника. Однако в этих случаях следует как можно реже открывать дверь. Если отключение электропитания продолжается более 24 часов, удалите все замороженные пищевые продукты.
 Холодильник следует установить на ровной плоской поверхности с площадью, предусмотренной инструкцией по установке.
 Если холодильник установлен не вертикально, внутренняя система охлаждения будет работать неправильно.
 Не разбирайте и не ремонтируйте данное устройство самостоятельно. Это связано с риском возникновения пожара, поломки устройства или получения травмы.
 Устройство должно быть размещено так, чтобы после установки вилка шнура питания была легко доступна.

Не устанавливайте холодильник в таком месте, чтобы он находился под прямыми лучами солнца или вблизи печей, обогревательных приборов и других устройств. Почувствовав специфический запах лекарств или дыма, немедленно отключите шнур питания от розетки и обратитесь в сервисный центр Samsung Electronics.

В данном холодильнике используется хладагент R600a или R134a. Проверьте наклейку компрессора на задней панели устройства и наклейку с характеристиками внутри холодильника, чтобы выяснить, какой хладагент используется в вашем холодильнике.



Устройство с данным символом содержит небольшое количество хладагента изобутана (R600a) - легко воспламеняющегося природного газа. При транспортировке и установке устройства необходимо принять меры предосторожности, чтобы не повредить детали системы охлаждения.

Утечка хладагента из труб может привести к возгоранию или ожогу глаз. Если обнаружена утечка хладагента, избегайте открытого пламени, устранили потенциальные источники возгорания и проветрите комнату, в которой находится устройство, в течение нескольких минут.

- Чтобы избежать образования воспламеняемой смеси газа и воздуха в случае утечки газа из схемы охлаждения, объем помещения, в котором устанавливается холодильник, должен соответствовать количеству используемого хладагента. Объем помещения следует выбирать из расчета, чтобы на 1 м³ воздуха приходилось не более 8 г хладагента R600a. Количество хладагента в конкретном устройстве показано на идентификационной схеме внутри устройства.
- Никогда не включайте устройства с любыми признаками повреждений. В случае сомнений обращайтесь к дилеру.

ИНСТРУКЦИЯ ПО ТЕХНИКЕ БЕЗОПАСНОСТИ



ВНИМАНИЕ!

НЕ ДОПУСКАЙТЕ ДЕТЕЙ К ХОЛОДИЛЬНИКУ! ЭТО ОПАСНО!

- До сих пор встречаются случаи, когда дети оказываются запертыми в холодильнике, где они могут задохнуться от нехватки воздуха. Выброшенные или оставленные на улице без присмотра холодильники представляют опасность для детей.
Позаботьтесь о том, чтобы ребенок не смог оказаться внутри холодильника.
- Утилизируя старый холодильник, следуйте приведенным ниже инструкциям, чтобы предотвратить несчастные случаи.
Следите за тем, чтобы пальцы не попали в опасные места - зазор между дверцей и корпусом холодильника. Будьте внимательны, закрывая дверцу холодильника, когда рядом находятся дети.

ПРАВИЛЬНАЯ УТИЛИЗАЦИЯ ХОЛОДИЛЬНИКА

Порядок утилизации старого холодильника или морозильника

- Если вы хотите утилизировать старый холодильник, снимите дверцы и дверные резиновые уплотнения, удалите дверные защелки, чтобы маленькие дети или животные не смогли оказаться запертыми внутри холодильника.
- Оставьте полки на месте, чтобы дети не смогли залезть внутрь камеры холодильника.
- В данном холодильнике используется хладагент R600a или R134a. Проверьте наклейку компрессора на задней панели устройства или наклейку с характеристиками внутри холодильника, чтобы выяснить, какой хладагент используется в холодильнике. Если это изделие содержит воспламеняющийся газ (хладагент R600a), обратитесь к местным властям за консультацией о порядке безопасной утилизации изделия.
- Газ циклопентан как компонент теплоизолирующего материала.
Газы, содержащиеся в теплоизоляционном материале требуют специальной процедуры утилизации. Утилизируя упаковочный материал данного изделия, позаботьтесь об окружающей среде. Обратитесь к местным властям за консультацией по экологически безопасному способу утилизации этого изделия. В состав теплоизоляционного материала данного холодильника входит легко воспламеняющийся газ циклопентан.
- Утилизируя упаковочный материал данного изделия, позаботьтесь об окружающей среде.



ПРЕДОСТЕРЕЖЕНИЯ

- Хладагент, используемый в холодильнике или морозильнике, и газы в изоляционном материале требуют специальной процедуры утилизации. Перед утилизацией проверьте отсутствие повреждений трубок на задней панели холодильника.



ВНИМАНИЕ!

Подключение к сети электропитания

- Холодильник должен быть всегда подключен к отдельной электрической розетке с напряжением, соответствующим указанному на схеме с заводскими характеристиками. Это обеспечивает лучшие рабочие характеристики и предотвращает перегрузку домашней проводки, что может привести к возгоранию перегретых проводов.
- При отключении холодильника от сети питания никогда не беритесь за шнур. Возьмитесь за вилку и тяните ее из розетки.
- При перемещении холодильника следите за тем, чтобы не колесики холодильника не переехали через шнур питания и не повредили его.
- Не вставляйте шнур питания в розетку мокрыми руками.
- Отключите холодильник перед чисткой и ремонтом.
Не используйте мокрую или влажную ткань при чистке вилки шнура питания.
- В противном случае существует риск возгорания. Если холодильник отключен от источника питания, подождите по крайней мере пять минут, прежде чем подключать его вновь.

ИНСТРУКЦИЯ ПО ТЕХНИКЕ БЕЗОПАСНОСТИ

- Убедитесь, что вилка питания не раздавлена и не повреждена задней панелью холодильника. Не перегибайте шнур питания слишком сильно и не ставьте на него тяжелые предметы. Ремонт или замену шнура питания следует производить немедленно в сервисном центре Samsung. Не используйте шнур с видимыми трещинами или потертостями по длине или у любого конца. Поврежденный шнур питания должен быть немедленно заменен специалистами сервисного центра Samsung.
- Перед заменой лампы внутреннего освещения в холодильнике отключите холодильник от источника питания. В противном случае существует риск поражения электрическим током. Если трудно заменить лампу самостоятельно, обратитесь в сервисный центр Samsung. Если лампа светодиодная, не заменяйте внутренний светильник холодильника самостоятельно, а пригласите сотрудника сервисного центра.
- Если настенная розетка закреплена непрочно, не вставляйте в нее вилку питания. Существует риск возгорания или поражения электрическим током.
- Устройство должно быть размещено так, чтобы вилка была легко доступна.

ПРЕДОСТОРОЖНОСТИ ПРИ ХРАНЕНИИ И ОБРАБОТКЕ ПИЩЕВЫХ ПРОДУКТОВ



Не переполняйте холодильник пищевыми продуктами.

- При открытии дверцы холодильника, хранящиеся в нем продукты могут выпасть и причинить травму или материальный ущерб.

Не помещайте бутылки и стеклянные контейнеры в морозильник.

- Если их содержимое замерзнет, стекло может лопнуть и причинить травму.
- Бутылки следует надежно фиксировать в холодильнике, чтобы они не выпали.

Не распыляйте воспламеняющийся газ рядом с холодильником.

- Это может привести к возгоранию или взрыву.

Не разбрызгивайте воду внутри или вне холодильника.

- Существует риск возгорания или поражения электрическим током.

Не дотрагивайтесь до внутренних стенок морозильника или продуктов, хранящихся в морозильнике, мокрыми руками.

- Это может привести к обморожению.

Не храните в холодильнике летучие или воспламеняющиеся вещества.

- Хранение бензина, разбавителей, спирта, эфира, сжиженного газа и других подобных продуктов может привести к взрывам.

Не замораживайте повторно полностью размороженные пищевые продукты. Не храните в холодильнике фармацевтические вещества, научные материалы или продукты, чувствительные к температуре.

- Нельзя хранить в холодильнике продукты, требующие строго температурного контроля.

Не помещайте в холодильник контейнер, заполненный водой.

- Если вода прольется, существует риск возгорания или поражения электрическим током.

Это изделие предназначено только для хранения пищи в домашних условиях.

МЕРЫ ПРЕДОСТОРОЖНОСТИ: УСТАНОВКА



Не храните на холодильнике никакие предметы.

- При открытии или закрытии дверцы эти предметы могут упасть и причинить травму или материальный ущерб.

МЕРЫ ПРЕДОСТОРОЖНОСТИ: ЗАЗЕМЛЕНИЕ



Холодильник должен быть заземлен.

- Во избежание утечки заряда и поражения электрическим током необходимо заземлить холодильник.

Никогда не используйте для заземления газовые трубы, телефонные провода или другие потенциальные молниеотводы.

- Неправильное использование клеммы заземления может привести к поражению электрическим током.



ВНИМАНИЕ!

- Не загромождайте доступ к вентиляционным отверстиям в корпусе холодильника или монтажным деталям.
- Не используйте механические устройства или другие средства для ускорения процесса размораживания, кроме рекомендованных изготовителем.
- Не повредите систему охлаждения.
- Не размещайте и не используйте электрические устройства внутри холодильника и морозильника, если они не сертифицированы фирмой-изготовителем.

ИНСТРУКЦИЯ ПО ТЕХНИКЕ БЕЗОПАСНОСТИ

МЕРЫ ПРЕДОСТОРОЖНОСТИ: ЧИСТКА



Не помещайте руки в пространство под холодильником.

- Острые кромки могут стать причиной травмы.

Не вставляйте пальцы или другие предметы в отверстие диспенсера. Это может привести к травме или материальному ущербу.

Не используйте мокрую или влажную ткань при чистке вилок, удалите любые посторонние материалы и пыль с вилки сетевого шнура.

- В противном случае существует риск возгорания.



Примечание

В состав теплоизоляционного материала входит горючий газ циклопентан.

Содержит фторированные вегетационные газы, утвержденные Киотским Протоколом.

Герметически закрытая система.

Не выпускайте газы в атмосферу.

Тип хладагента: R-134a Количество: 0.13 кг

Потенциал Глобального Потепления: 1300

МЕРЫ ПРЕДОСТОРОЖНОСТИ В ПРОЦЕССЕ ЭКСПЛУАТАЦИИ



ОСТОРОЖНО

Не помещайте газированные и игристые напитки в морозильную камеру.

Соблюдайте сроки хранения, рекомендованные изготовителями. Обратитесь к соответствующим руководствам.



ВНИМАНИЕ!

- Если холодильник находится длительное время в атмосфере с температурой ниже или выше предельных значений рабочего диапазона температур, то он может работать нестабильно (температура в холодильной или морозильной камерах может быть выше нормы и продукты могут разморозиться).
- Не храните легко портящиеся пищевые продукты при низкой температуре, например бананы.
- В данном холодильнике не образуется изморозь и лед (frost free) и его не нужно размораживать вручную, поскольку это делается автоматически.
- Повышение температуры при размораживании соответствует требованиям международного стандарта ISO, но, если нужно предотвратить повышение температуры замороженных пищевых продуктов при размораживании устройства, заверните замороженный пищевой продукт в несколько слоев газетной бумаги.



Замечание

Любое увеличение температуры замороженных пищевых продуктов в процессе размораживания может сократить срок их хранения.

МЕРЫ ПРЕДОСТОРОЖНОСТИ В ПРОЦЕССЕ ЭКСПЛУАТАЦИИ

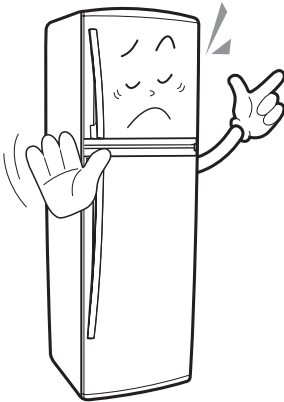

- 1** - Не допускайте попадания воды на заднюю панель холодильника.
- Вода нарушает изоляцию электрических компонентов и может вызвать короткое замыкание или удар электротоком.



- 2** - Не держите рядом с холодильником такие воспламеняющиеся аэрозоли, такие как лаки и краски.
- Тепло, выделяемое работающим холодильным агрегатом, может воспламенить аэрозоли.



- 3** - Не позволяйте детям играть рядом с холодильником или другой домашней техникой. Дети могут получить травму или повредить устройство.
- Чтобы избежать повреждений холодильника или травмирования детей, не позволяйте детям висеть на двери холодильника.

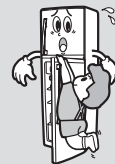

- 4** - Не рекомендуется оставлять дверь холодильника открытой дольше, чем это необходимо.
- При открытой двери более теплый воздух проникает в холодильник и холодильный агрегат потребляет больше энергии для поддержания рабочей температуры.

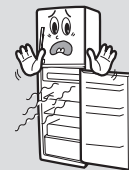

- 5** - Не храните в холодильнике летучие химические вещества, такие как эфир и бензин.
- Пары этих веществ могут не только испортить продукты, но накапливаться и вызвать взрыв.

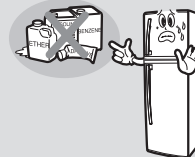

- 6** - Не используйте холодильник, если вы заметили признаки ненормальной работы или внешние повреждения. Отключите его от источника питания и позвоните в местный сервисный центр.
- Если кабель питания поврежден, то следует немедленно обратиться в сервисный центр и просьбой о его замене.

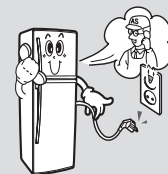

УСТАНОВКА ФИКСАТОРА

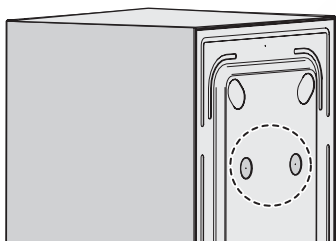
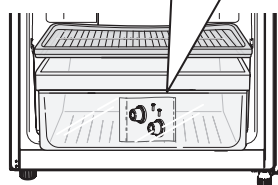
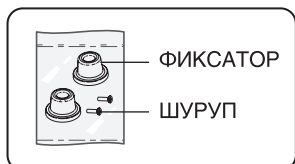

Установите фиксатор для улучшения эффективности энергопотребления при помощи оставленного пространства за холодильником.

Способ установки

- 1 Извлеките запечатанный фиксатор из ящика для овощей
- 2 Найдите место установки на задней панели холодильника
- 3 Поместите фиксатор на место и затяните шуруп, как показано на рисунке
- 4 Закрепите второй фиксатор тем же способом



ВНИМАНИЕ! Перед установкой отсоедините холодильник от источника питания. Соблюдайте осторожность, чтобы не уронить, повредить или поцарапать холодильник.

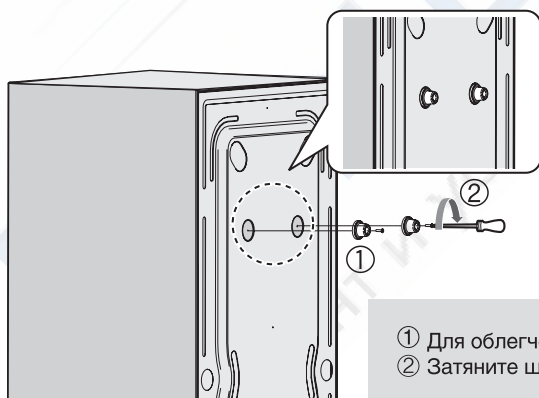

- ① Для облегчения установки ударьте по торцу отвертки.
- ② Затяните шурупы. (Не затягивайте шурупы чрезмерно)

УСТАНОВКА ХОЛОДИЛЬНИКА

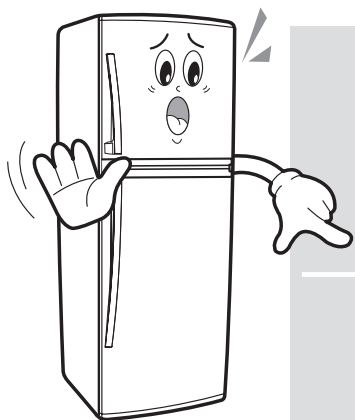

- 1** Установите холодильник на твердой, плоской поверхности.

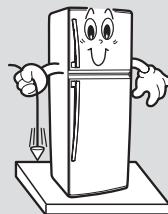

- 2** Для оптимальной работы рекомендуется нормальная комнатная температура. Избегайте мест со сквозняками и сыростью.



- 3** Для оптимальной работы рекомендуется нормальная комнатная температура. Избегайте размещения с прямым солнечным освещением, рядом с радиаторами, плитами и печами.

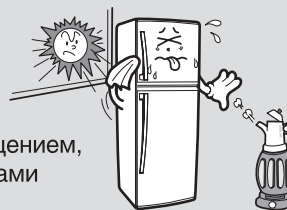

- 4** Расстояние между холодильником и стеной должно составлять 50 см. Если холодильник размещается в нише, пространство над холодильником должно составлять не менее 300 мм.

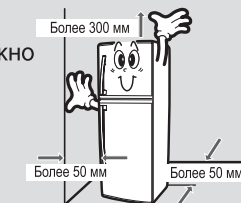

- 5** В целях безопасности правильно заземлите устройство. Никогда не используйте для заземления газовые трубы, телефонные провода или другие потенциальные молниеотводы.



ВЫРАВНИВАНИЕ УСТРОЙСТВА

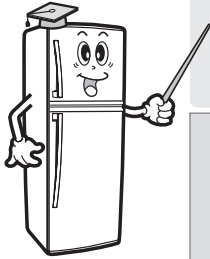

Чтобы компенсировать неровности пола, скорректируйте высоту холодильника, поворачивая регулируемую ножку по часовой стрелке или против часовой стрелки. Регулируемая ножка находится впереди вдоль нижнего края корпуса холодильника.

- Если холодильник наклоняется влево, поверните левую переднюю ножку против часовой стрелки.
- Если холодильник наклоняется вправо, поверните левую переднюю ножку по часовой стрелке.



ПЕРВОНАЧАЛЬНЫЕ ПРИГОТОВЛЕНИЯ

Перед началом эксплуатации

- 1** Протрите устройство внутри и снаружи с использованием ткани, смоченной в слабом теплом мыльном растворе.

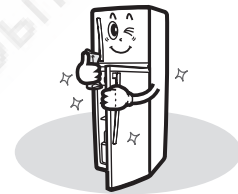

- 2** Перед первым подключением оставьте холодильник на 1 час в покое, чтобы его положение стабилизировалось. Морозильная камера должна охладиться в течении 2 или 3 часов перед загрузкой в нее пищевых продуктов.

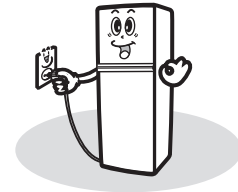

- Вентиляционные отверстия в корпусе устройства или монтажной конструкции не следует загромождать посторонними препятствиями.
- Не используйте механические устройства или другие средства для ускорения процесса размораживания, кроме рекомендованных изготовителем.
- Не повредите систему охлаждения.
- Не размещайте и не используйте электрические устройства внутри холодильника и морозильника, если они не предусмотрены фирмой-изготовителем.
- При утилизации холодильника необходимо соблюдать законодательство по утилизации данной страны.

Хранение продуктов

Храните пищевые продукты малыми порциями.

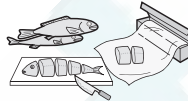

Закройте продукты в контейнерах крышками, заверните их в пленку или поместите в пластиковые пакеты, чтобы предотвратить высыхание и смешение запахов.



Дайте горячей пище и напиткам остыть до комнатной температуры, прежде чем помещать их в холодильник или морозильник.



Оставьте достаточное пространство между пищевыми продуктами, чтобы обеспечить циркуляцию прохладного воздуха.

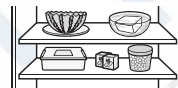

Жидкие продукты размещайте в передней части холодильника, чтобы избежать замерзания.



Высушите фрукты и овощи после мытья, прежде чем положить их в холодильник.

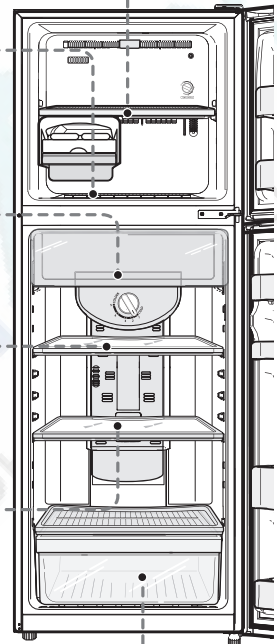

Примечание

Некоторые детали на иллюстрации могут отличаться от Вашего холодильника за счет опций, обратите внимание на список комплектующих на стр. 12-13.

УСТРОЙСТВО И КОМПЛЕКТАЦИЯ

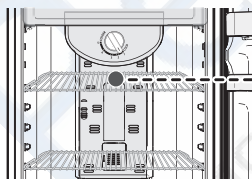
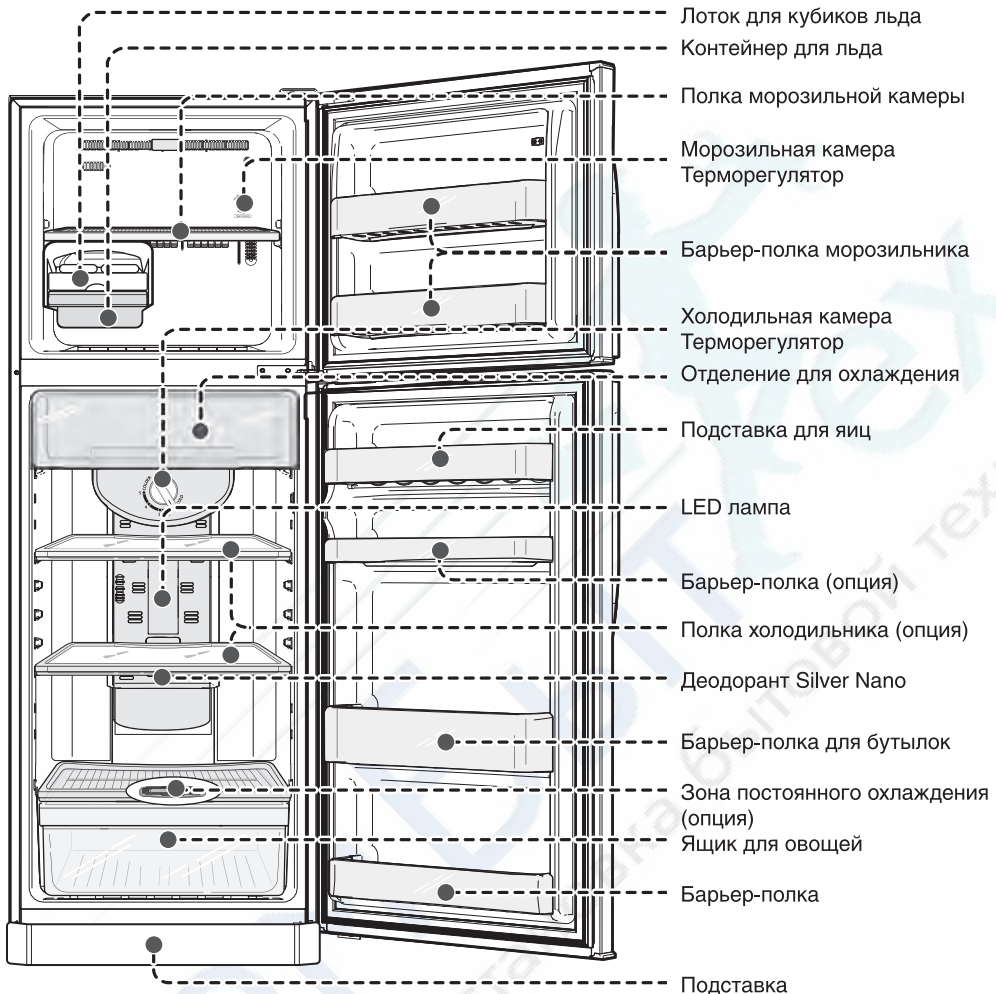

Полка холодильника (опция)

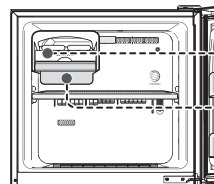

(опция)

Лоток для льда
Контейнер для льда



Примечание

Некоторые из изображенных комплектующих могут отличаться от Вашего холодильника, в зависимости от модели и опций. Для достижения наиболее эффективного использования энергии данного устройства, не перемещайте полки, ящики и корзины, оставляя их в изображенном выше положении.

УСТРОЙСТВО И КОМПЛЕКТАЦИЯ

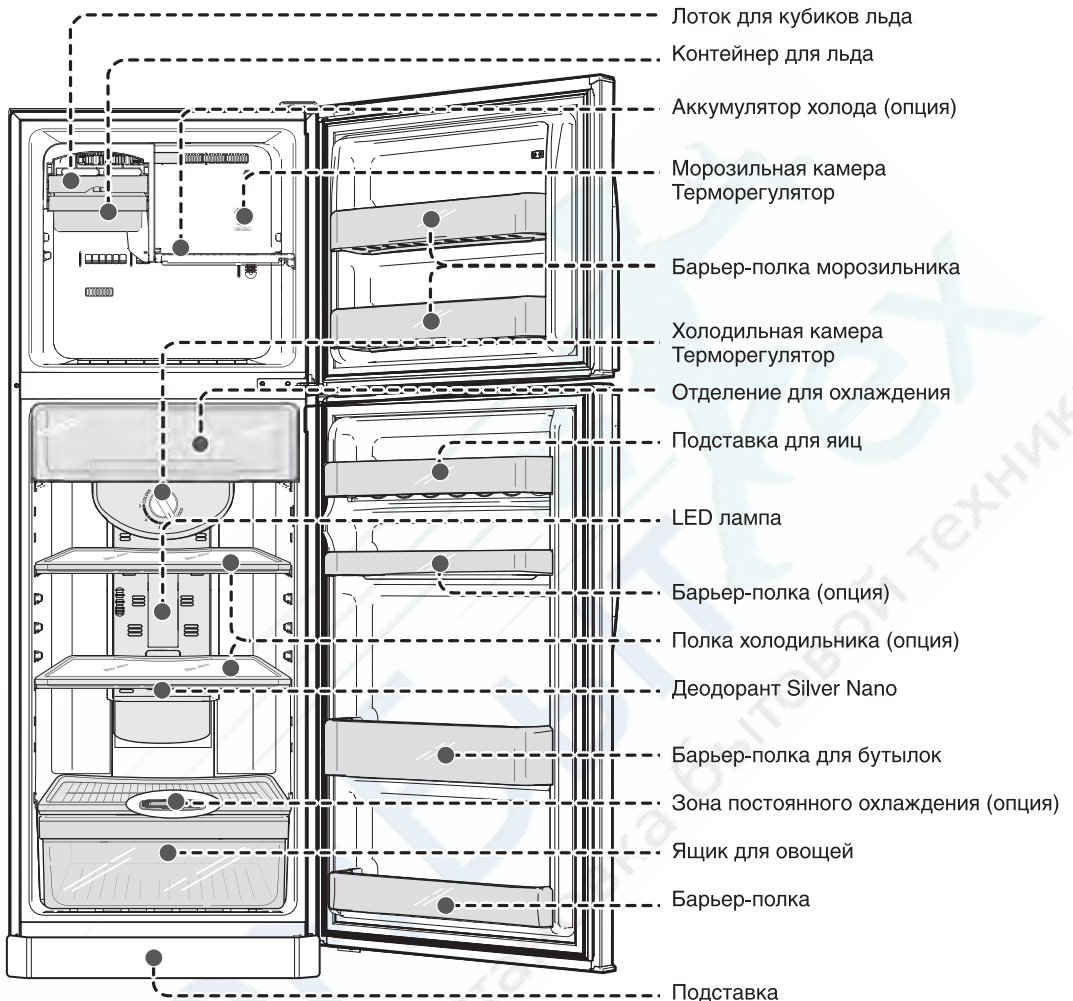

Подставка

(опция)

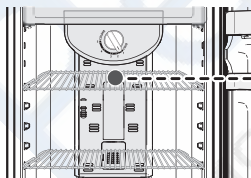

Полка
холодильника
(опция)

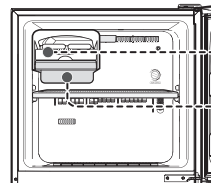

Лоток для льда
Контейнер для льда



Примечание

Некоторые из изображенных комплектующих могут отличаться от Вашего холодильника, в зависимости от модели и опций. Для достижения наиболее эффективного использования энергии данного устройства, не перемещайте полки, ящики и корзины, оставляя их в изображенном выше положении.

ЭКСПЛУАТАЦИЯ ХОЛОДИЛЬНИКА



Терморегулятор

Положение 6 (COLDER - холоднее)

- Поверните ручку терморегулятора в положение COLDER, если:
- Нужно приготовить лед (морозильник)
 - Требуется быстрое замораживание (морозильник)

Положение 5

- Поверните ручку терморегулятора в положение 5, если:
- много пищевых продуктов (холодильник или морозильник)

Положение 3

- Поверните ручку терморегулятора в положение 3, чтобы установить носральный режим охлаждения или замораживания.

Положение 1

- Поверните ручку терморегулятора в положение 1, если в холодильнике или морозильнике мало продуктов.

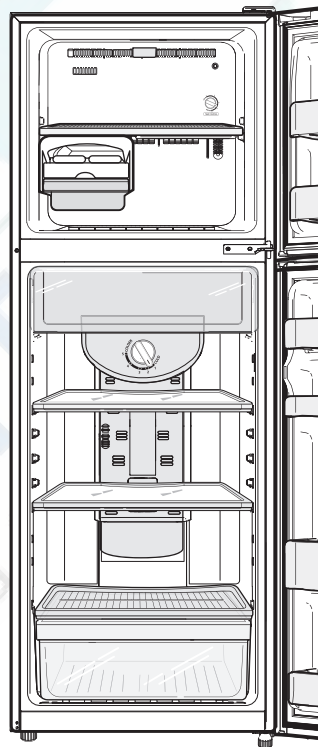

Примечание

Если температура окружающего воздуха в помещении ниже 5 °С, поверните ручку терморегулятора в положение COLD, чтобы избежать замораживания. Перед отъездом на длительный срок рекомендуется удалить из холодильника пищевые продукты и отключить электропитание, чтобы сберечь электроэнергию.

Если Вам необходимо заморозить большое количество пищевых продуктов, установите температуру в морозильнике на самую низкую температуру, по крайней мере, за 24 часа до замораживания продуктов.

ЭКСПЛУАТАЦИЯ ХОЛОДИЛЬНИКА



Морозильная камера

Морозильник: установите надлежащую температуру, проворачивая ручку терморегулятора в положение COLD или COLDER

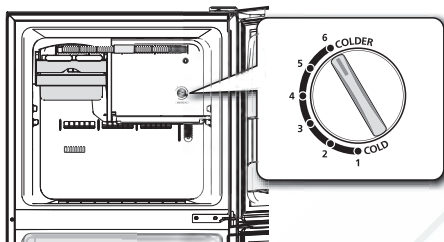

Холодильная камера

Холодильник: установите надлежащую температуру, проворачивая ручку терморегулятора в положение COLD или COLDER

Модель со стеклянными/
пластиковыми полками

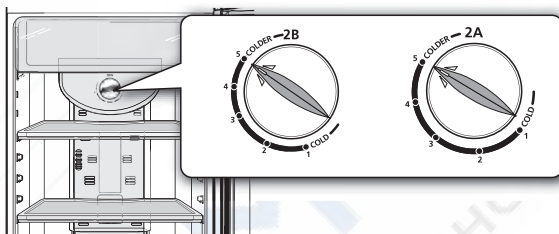

Модель с решетчатыми полками

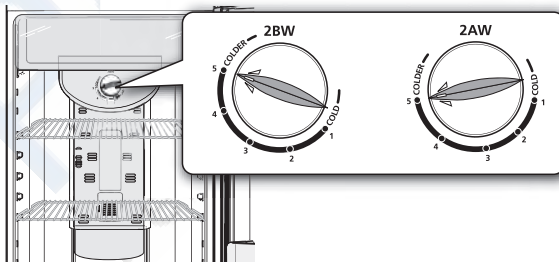
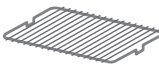

Приготовление кубиков льда

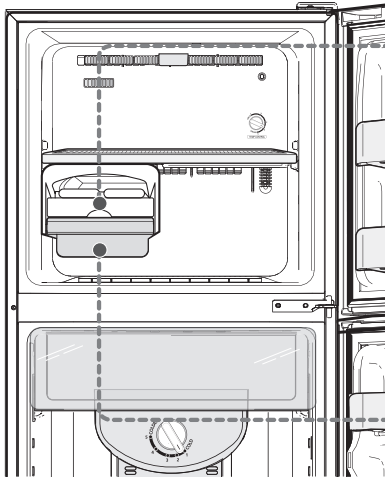

1

Заполните лоток для кубиков льда водой. Следите, чтобы вода не перелилась.



Метка предельного уровня воды.

2

Поместите лоток на полку.

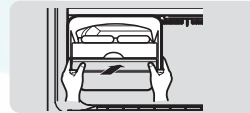

Извлечение кубиков льда

Удалите кубики льда из лотка для кубиков льда, повернув рычаг. Убедитесь, что контейнер для хранения льда находится под лотком для кубиков льда (см. диаграмму ниже).

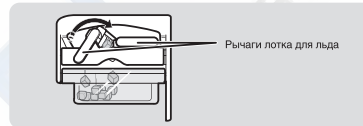

Рычаги лотка для льда



ВНИМАНИЕ!

- Разместите лоток для кубиков льда в положение, предусмотренное производителем для достижения оптимального эффекта заморозки.

- Чтобы увеличить площадь морозильника, Вы можете удалить лоток для кубиков льда и контейнер для льда, так как они не влияют на температурный режим и характеристики устройства. Обозначенный объем морозильной камеры рассчитан без учета лотка для кубиков льда и контейнера для льда.

Отделение для охлаждения продуктов

Это отделение служит для того, чтобы сохранить вкус пищи и продлить свежесть путем заморозки только поверхности пищевого продукта. Используйте это отделение для хранения сыра, закусок, рыбы и любых продуктов, которые могут потребоваться в скором времени.

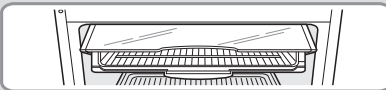

Ящик для овощей

В отделении сохраняется влажность и свежесть овощей. Ящик для овощей закрыт с целью защиты овощей от прямых потоков холодного воздуха и сохранения влажности, препятствующей высыханию.



ВНИМАНИЕ!

Ящик для овощей не подходит для хранения тропических фруктов, таких как бананов, ананасов и т.д.



Аккумулятор холода (опция)

Аккумулятор холода сохраняет низкую температуру при отключенном электроснабжении.

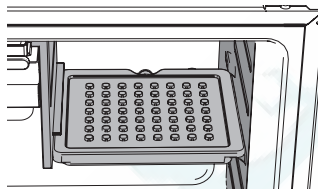

ВНИМАНИЕ!

Не смотря на то, что аккумулятор холода не является токсичным для человеческого организма, не используйте в качестве еды или питья.



Зона постоянного охлаждения (опция)

Используется для сохранения свежести хранимых овощей и фруктов. Специальная разработка позволяет поддерживать постоянный уровень влажности в ящике.

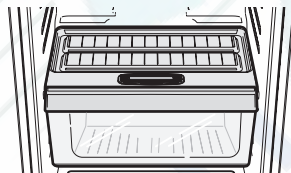

Примечание

Некоторые опции недоступны в отдельных моделях и странах.

ЗАМЕНА ЛАМПОЧКИ (СВЕТОИЗЛУЧАЮЩЕГО ДИОДА)

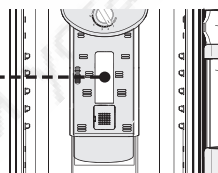

Если светоизлучающий диод снаружи или внутри перестал работать, пожалуйста, обратитесь в сервисный центр.

ИЗВЛЕЧЕНИЕ ПРИНАДЛЕЖНОСТЕЙ

Полка морозильной камеры

- Выдвиньте на себя лоток для кубиков льда.
- Поднимите переднюю часть полки морозильника вверх, чтобы освободить фиксаторы и выдвиньте полку морозильника.

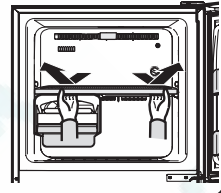

Полки холодильной камеры

- Потяните полки на себя до упора.
- Поднимите переднюю часть полок вверх и выньте полки наружу.

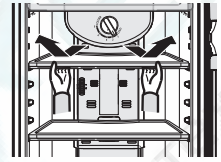

Отделение для охлаждения

- Потяните отделение для охлаждения к себе до упора.
- Поднимите переднюю часть вверх и выньте отделение наружу.



Ящик для овощей и крышка

- Потяните овощной ящик к себе и выньте его из холодильника.
- Поднимите крышку и выньте ее из холодильника.

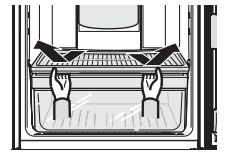

Барьер-полки для бутылок

Поднимите полки вверх, чтобы освободить планки, затем вытяните их из холодильника. (Барьер-полка для бутылок не регулируется; она устанавливается только в одном положении).

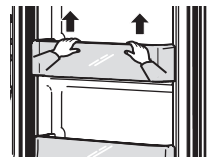

ЧИСТКА ХОЛОДИЛЬНИКА

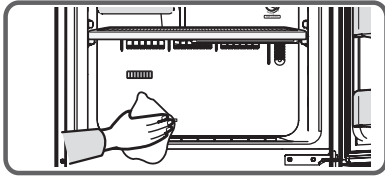

Щель испарителя в морозильнике

Вытрите область щели сухой мягкой тканью.



Следите, чтобы никакие посторонние вещества или частицы не засорили эти отверстия.

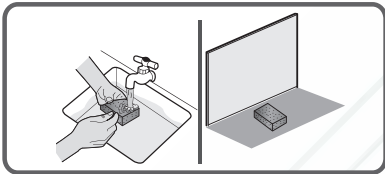

Деодоратор Silver Nano

После удаления деодоратора осторожно помойте его в струе под краном и высушите в тени.

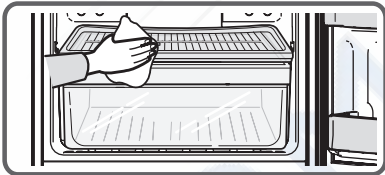

Внутренние компоненты

После удаления полок вытрите устройство чистой мягкой тканью, смоченной теплой водой и слабым раствором моющего средства.

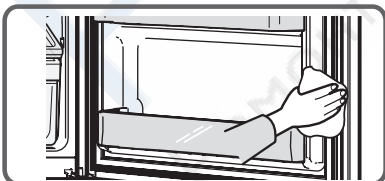

Уплотнители дверцы

Чаще очищайте уплотнители дверцы чистой, мягкой тканью, смоченной теплой водой и слабым раствором моющего средства. Не повредите уплотнители.



Пыль, покрывающая уплотнители, мешает плотно закрывать дверцу. Плохо закрытая дверца приводит к излишним тратам энергии, и, в результате, владельцам приходится больше платить за электричество.

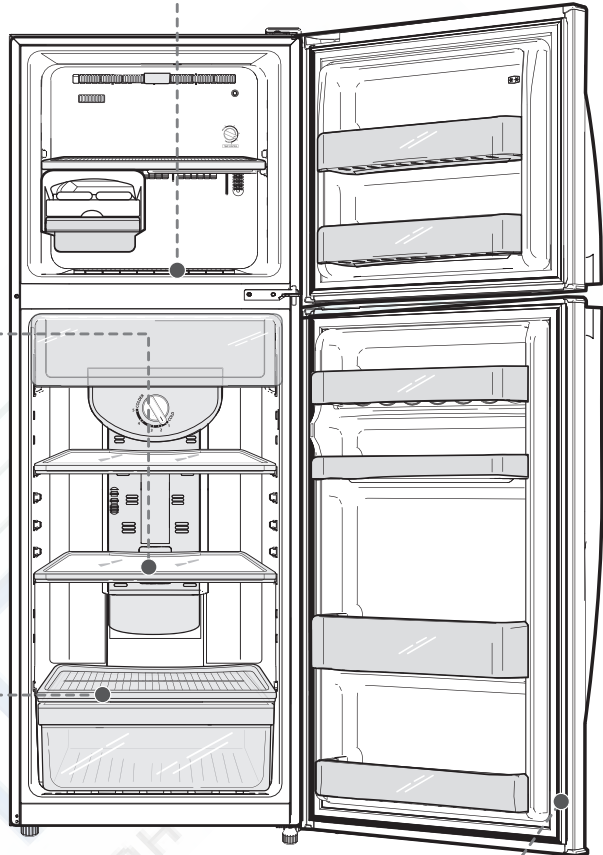

ПЕРЕД ОБРАЩЕНИЕМ В СЕРВИСНЫЙ ЦЕНТР

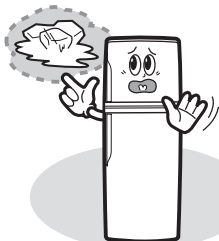

Если холодильник или морозильник не работает или пищевые продукты замораживаются недостаточно:

- Правильно ли подключен источник питания?
- Исправен ли предохранитель?
- Правильно ли установлен терморегулятор (не установлен в положение COLD)?
- Устройство подвергается действию прямого солнечного света или установлено рядом с нагревателем?
- Достаточно ли расстояние между устройством и стеной во всех направлениях?

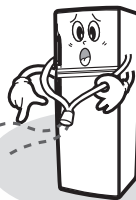

Если слышен шум, напоминающий журчание воды:

- Причина звука в движении хладагента, и это не является неисправностью.



Если пищевые продукты замораются в холодильнике:

- Правильно ли установлен терморегулятор (не установлен в положение COLDER)?
- Если пища излишне сочная или очень влажная, то поставлена ли ручка терморегулятора в положение COLDER?
- Температура окружающего воздуха слишком низка?



Если замечен неприятный запах внутри устройства:

- Есть ли в холодильнике испорченная еда?
- Хранятся ли все пищевые продукты в герметичных контейнерах?
- Скопилась ли жидкость на дне ящика для овощей?
- Засорены ли щели испарителя морозильника?
- Загрязнен ли лоток испарителя сзади устройства?

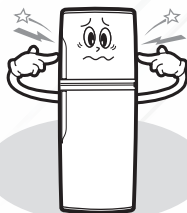

Если устройство шумит:

- Холодильник установлен на твердой, плоской поверхности?
- Устройство находится слишком близко к стене?
- Есть ли предметы сзади или под холодильником?
- Исходит ли звук из компрессора?

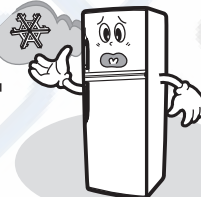

Если внутри морозильника появляется иней:

- Плотно ли закрывается дверь?
- Засорены ли щели испарителя?
- Достаточно ли пространство для циркуляции воздуха?

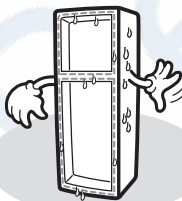

Если нагрелась задняя или боковая панель холодильника:

- Установлена ли трубка радиатора (вентилятора/теплообменника)?
- Температура окружающего воздуха высокая?
- Образовалась ли роса на наружной стороне устройства из-за высокой влажности?

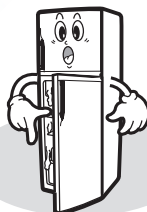

Если роса образовалась на ящике для овощей:

- Плотно ли закрывается дверь?
- Была ли дверь оставлена открытой в течение длительного времени?
- Хранится ли жидкость без крышки?

Полезные советы по эксплуатации холодильника

а) Общее пространство, необходимое для эксплуатации. См. размеры на чертеже и в таблице.

Наименование модели	Глубина (мм)	Ширина (мм)
RT2A/RT2B	1068	887

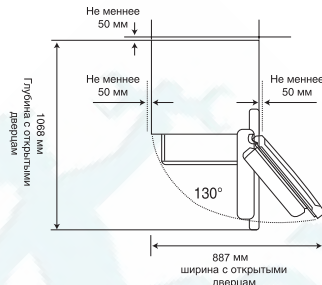

- b) Дайте устройству постоять 2 часа после установки.
- c) Чтобы рабочие характеристики изделия были наилучшими:
- 1) Не размещайте пищевые продукты слишком близко перед отверстиями в задней части холодильника, так как это может помешать свободной циркуляции воздуха в морозильной камере.
 - 2) Аккуратно заверните пищу или поместите ее в герметичные контейнеры, прежде чем загрузить в морозильник.
 - 3) Не размещайте новых пищевых продуктов, предназначенных для замораживания, рядом с уже замороженными продуктами.
- d) Не помещайте газированные и игристые напитки в морозильную камеру.
- e) Соблюдайте сроки хранения и годности замороженных продуктов.
- f) Не нужно отключать холодильник от источника питания, если вы уезжаете на срок менее трех недель. Однако на этот период удалите из холодильника все пищевые продукты. Отключите холодильник, почистите его, промойте и вытрите досуха.
- g) Большинство отключений электропитания, устраняемых в течение одного или двух часов, не влияют на температуру в холодильнике. Однако при отключенном питании следует как можно реже открывать дверь. Удалите все замороженные пищевые продукты, если отключение электропитания продолжается более 24 часов.
- h) Если вместе с холодильником поставляется ключ, его следует хранить вне досягаемости детей, а не рядом с холодильником.
- i) Если холодильник находится длительное время в атмосфере с температурой ниже или выше предельных значений рабочего диапазона температур, то он может работать нестабильно (температура в холодильной или морозильной камерах может быть выше нормы и продукты могут разморозиться).
- j) Не храните легко портящиеся пищевые продукты при низкой температуре, например бананы, дыни.
- k) Поместите лоток для льда в место, указанное изготовителем, чтобы обеспечить оптимальные условия замораживания льда.
- l) Холодильник с системой No-Frost размораживается автоматически. Ручного размораживания пользователем не требуется. В холодильниках другого типа следуйте процедуре размораживания, описанной в руководстве пользователя.
- m) Повышение температуры при размораживании соответствует требованиям стандарта ISO. Но если нужно предотвратить размораживание замороженных пищевых продуктов при размораживании холодильника, заверните замороженный пищевой продукт в несколько слоев газетной бумаги.
- n) Любое увеличение температуры замороженных пищевых продуктов в процессе размораживания может сократить срок их хранения.

Полезные советы по сохранению энергии.

- Установите холодильник в прохладном, сухом месте с достаточной вентиляцией. Убедитесь, что он не подвергается прямым солнечным лучам, и никогда не устанавливайте холодильник вблизи источника обогрева (например, радиатора).
 - Не загромождайте доступ к вентиляционным отверстиям устройства.
 - Охлаждайте теплые пищевые продукты, прежде чем размещать их в холодильнике
 - Кладите замороженные продукты для размораживания в холодильник.
- Таким образом, Вы используете низкую температуру замороженных продуктов для охлаждения продуктов в холодильнике.
- Не оставляйте дверцу устройства открытой надолго доставая или размещая продукты. Чем меньше времени открыта дверца, тем меньше льда образуется в морозильнике.
 - Оставляйте расстояние справа, слева, сзади и сверху при установке холодильника. Это сократит потребление энергии и уменьшит Ваши счета на электроэнергию.

Диапазон допустимых значений температуры помещения

Данный холодильник/морозильник предназначен для работы при температуре окружающего воздуха, соответствующей определенному температурному классу, как указано в таблице ниже

Температурный класс	Символ	Температура окружающего воздуха	
		Макс.	Мин.
Расширенный умеренный	SN	32°C (90°F)	10°C (10,00°C)
Умеренный	N	32°C (90°F)	16°C (16,11°C)
Субтропический	ST	38°C(100°F)	18°C (17,78°C)
Тропический	T	43°C(109°F)	18°C (17,78°C)

ПРИМЕЧАНИЕ: На температуру внутри холодильника могут влиять такие факторы, как размещение холодильника/морозильника, температура окружающего воздуха и частота открывания двери. Отрегулируйте температуру в камерах холодильника, чтобы компенсировать эти факторы.

Русский

Правильная утилизация данного продукта (отработанное электрическое и электронное оборудование) (Применимо в ЕС и других европейских странах с отдельными системами сбора)

Данная маркировка на изделии или его документации указывает, что его не следует выбрасывать вместе с другими домашними отходами в конце срока эксплуатации. Чтобы предотвратить возможный вред для окружающей среды или здоровья людей из-за неконтролируемой утилизации отходов, отделите изделие от других отходов и утилизируйте его ответственно, способствуя повторному использованию материальных ресурсов. Бытовым пользователям следует обратиться в розничный магазин, в котором был приобретен товар, или в местную администрацию, чтобы узнать, где и как можно утилизировать изделие экологически безопасным методом. Пользователям из сферы бизнеса следует обратиться к поставщику и свериться с условиями, оговоренными в контракте на покупку. Данное изделие не следует смешивать с другими коммерческими отходами при утилизации.

Contact SAMSUNG WORLD WIDE

If you have any questions or comments relating to Samsung products, please contact the SAMSUNG customer care center.

Country	Contact Center ☎	Web Site
AUSTRALIA	1300 362 603	www.samsung.com
CHILE	800-SAMSUNG(726-7864)	www.samsung.com
CZECH	800-SAMSUNG (800-726786)	www.samsung.com
FRANCE	01 48 63 00 00	www.samsung.com
GERMANY	01805 - SAMSUNG (726-7864 € 0,14/Min)	www.samsung.com
HONG KONG	(852) 3698-4698	www.samsung.com/hk www.samsung.com/hk_en/
HUNGARY	06-80-SAMSUNG (726-7864)	www.samsung.com
INDONESIA	0800-112-8888, 021-5699-7777	www.samsung.com
ITALIA	800-SAMSUNG (726-7864)	www.samsung.com
MALAYSIA	1800-88-9999	www.samsung.com
MEXICO	01-800-SAMSUNG (726-7864)	www.samsung.com
NETHERLANDS	0900-SAMSUNG (0900-7267864) (€ 0,10/Min)	www.samsung.com
PHILIPPINES	1-800-10-SAMSUNG (726-7864) 1-800-3-SAMSUNG (726-7864) 1-800-8-SAMSUNG (726-7864) 02-5805777	www.samsung.com
POLAND	0 801 1SAMSUNG (172678), 022-607-93-33	www.samsung.com
RUSSIA	8-800-555-55-55	www.samsung.com
SINGAPORE	1800-SAMSUNG (726-7864)	www.samsung.com
SLOVAKIA	0800-SAMSUNG (726-7864)	www.samsung.com
SOUTH AFRICA	0860-SAMSUNG (726-7864)	www.samsung.com
SPAIN	902-1-SAMSUNG(902 172 678)	www.samsung.com
TAIWAN	0800-329-999	www.samsung.com
THAILAND	1800-29-3232, 02-689-3232	www.samsung.com
TRINIDAD & TOBAGO	1-800-SAMSUNG (726-7864)	www.samsung.com
U.A.E	800-SAMSUNG (726-7864)	www.samsung.com
U.K	0845 SAMSUNG (726-7864)	www.samsung.com
U.S.A	1-800-SAMSUNG (7267864)	www.samsung.com
VENEZUELA	0-800-100-5303	www.samsung.com
VIETNAM	1 800 588 889	www.samsung.com
UKRAINE	0 800 502 000	www.samsung.com.ua www.samsung.com.ua_ru

DA68-02368H REV(0.1)